

MINTARAJZOK

GCP gyártmányú öntapadó szigetelőlemezek - PREPRUFE 800PA, BITUTHENE

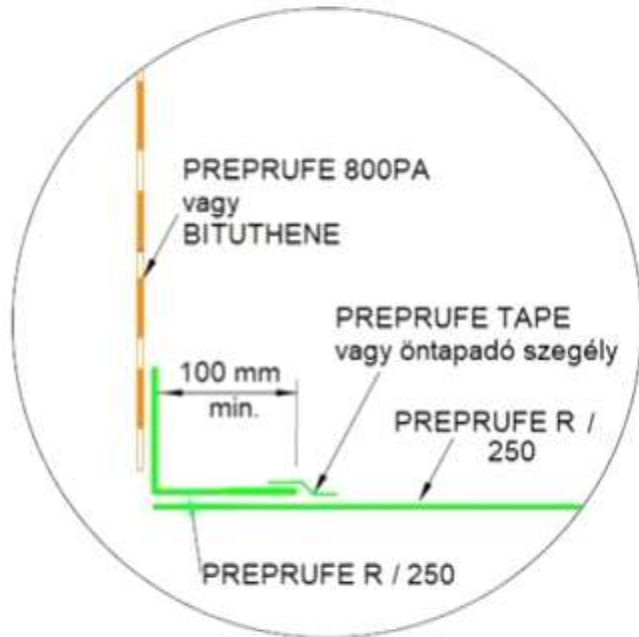

ALTERNATÍV PREPRUFE R / 250 KONFIGURÁCIÓ
VÍZSZINTESBŐL FÜGGŐLEGESBE

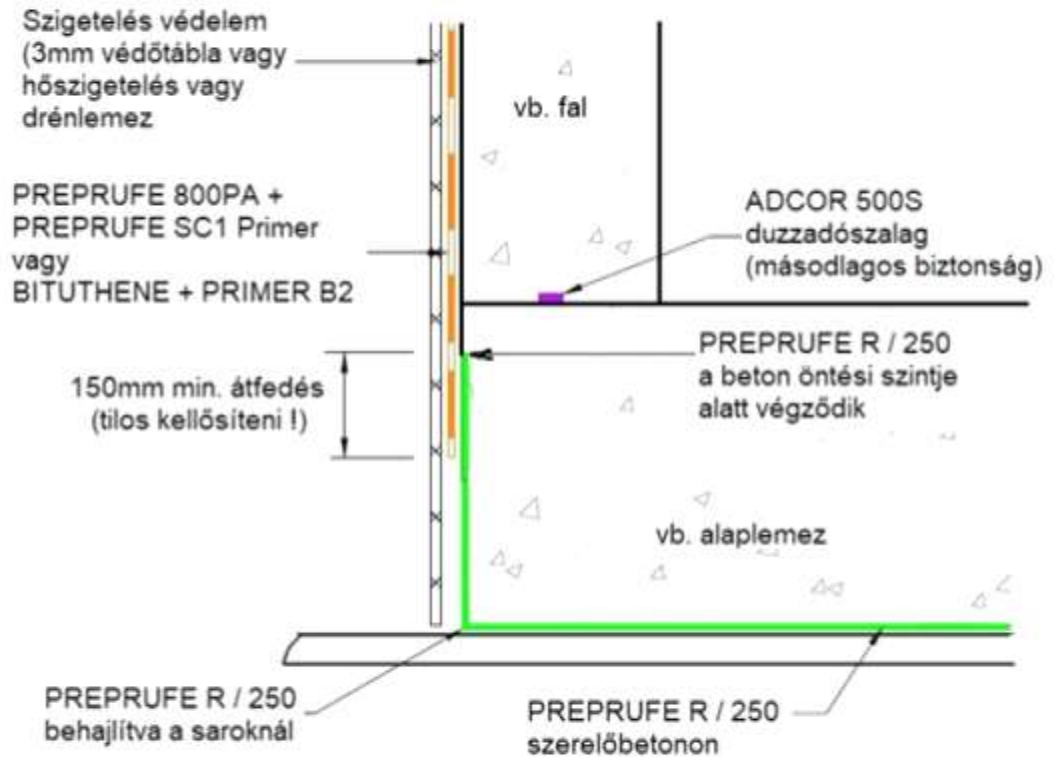

VB. FAL - VB. ALAPLEMEZ CSOMÓPONT
PREPRUFE R / 250 IDEIGLENES ZSALUZATON

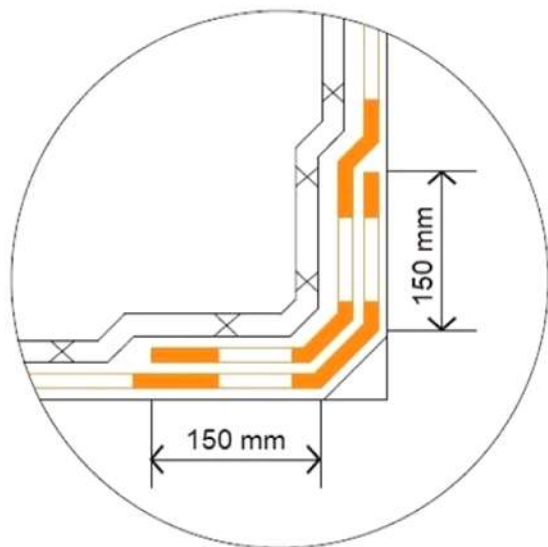

PREPRUFE 800PA / BITUTHENE KONFIGURÁCIÓ
VÍZSZINTESBŐL FÜGGŐLEGESBE

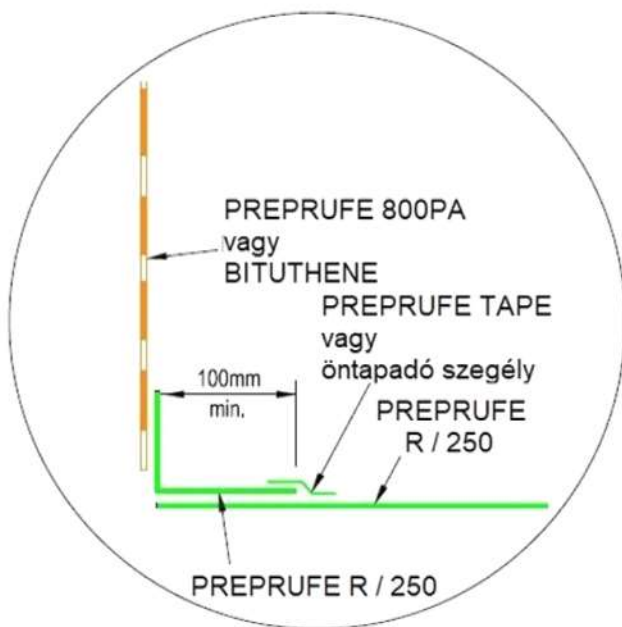

ALTERNATÍV PREPRUFE R / 250 KONFIGURÁCIÓ
VÍZSZINTESBŐL FÜGGŐLEGESBE

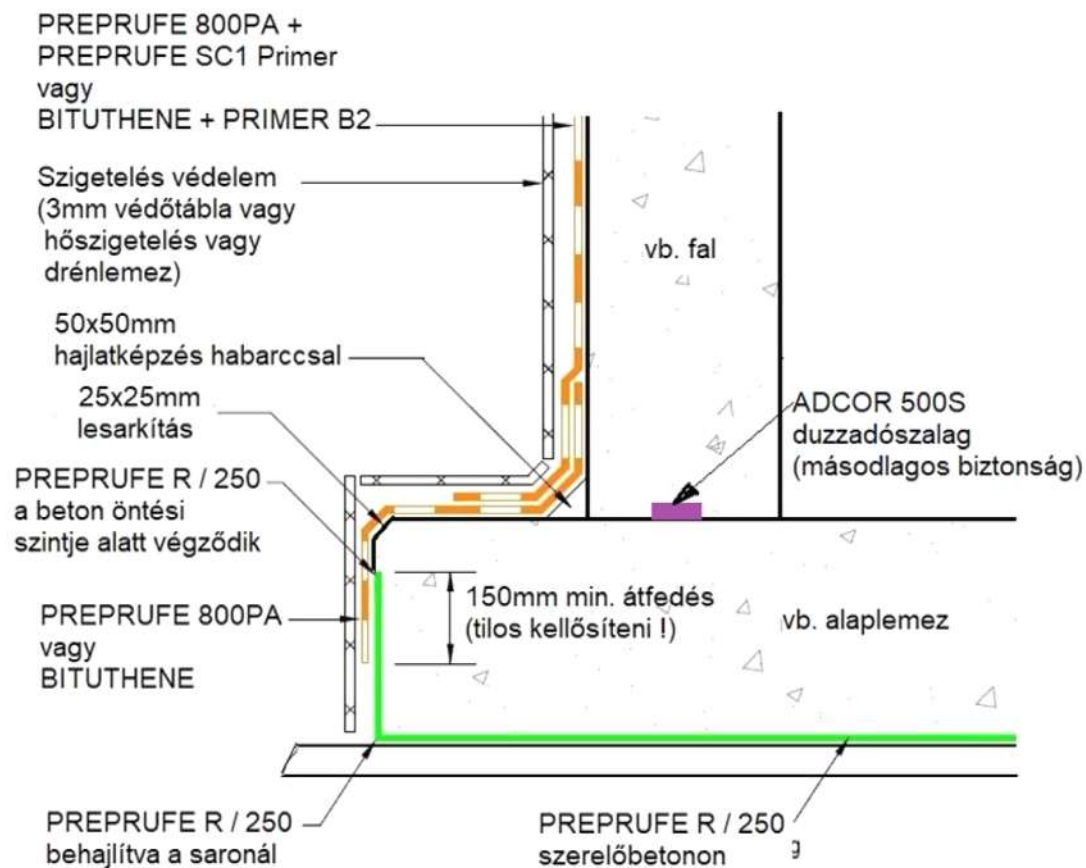

VASBETON FAL - KIUGRÓ VASBETON ALAPLEMEZ

PREPRUFE 800PA +
PREPRUFE SC1 Primer
vagy
BITUTHENE + PRIMER B2

Szigetelés védelem
(3 mm védőtábla vagy
hőszigetelés vagy
drénlemez)

PREPRUFE TAPE
a cső körül

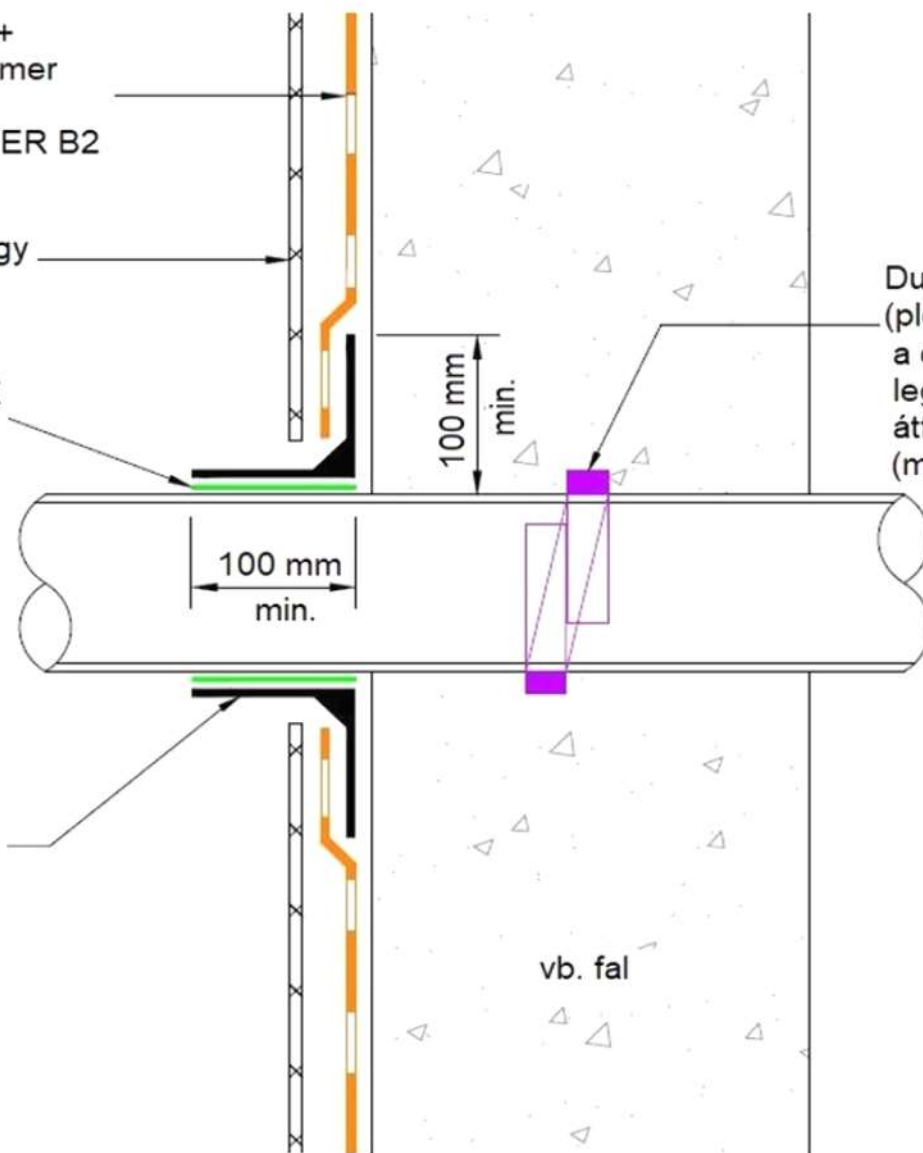

Duzzadószalag
(pld. ADCOR 500S)
a cső körül,
legalább 100 mm
átfedéssel
(másodlagos biztonság)

BITUTHENE LM

vb. fal

CSŐÁTTÖRÉS VASBETON FALON

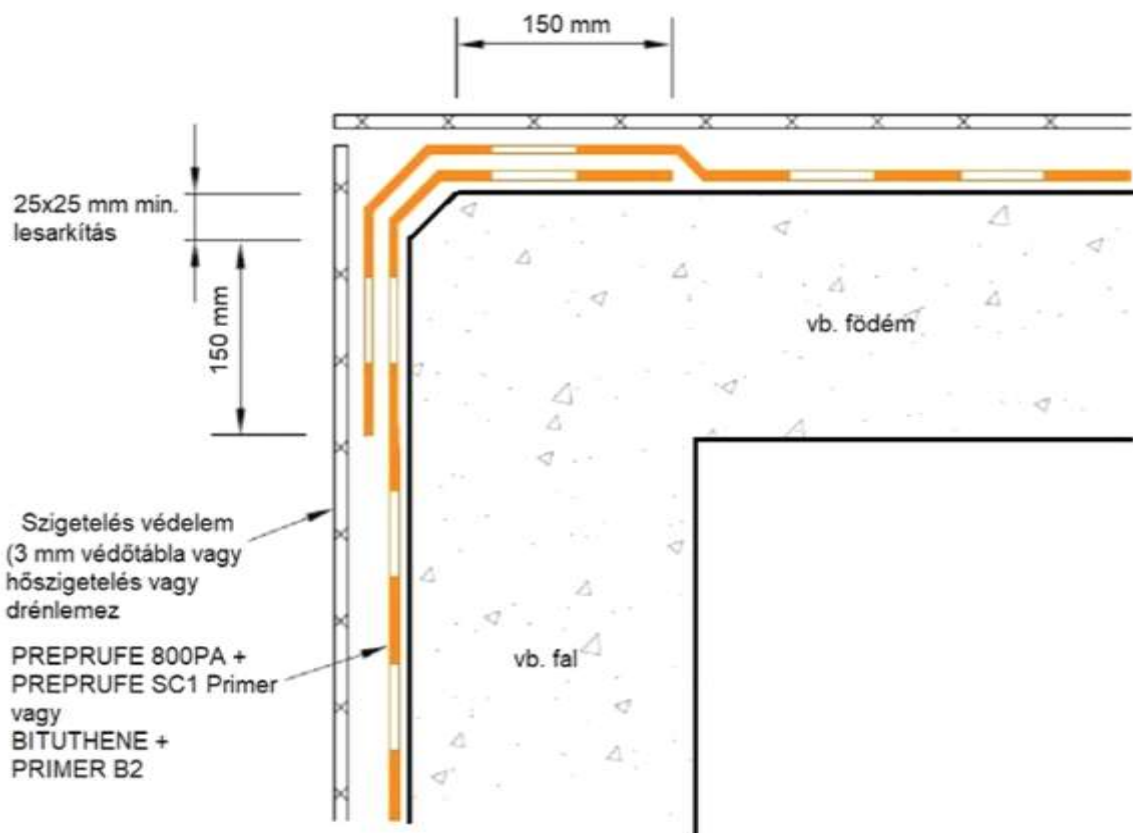

25x25 mm min. lesarkítás

150 mm

Szigetelés védelem
(3 mm védőtábla vagy hőszigetelés vagy drénlemez)

PREPRUFE 800PA + PREPRUFE SC1 Primer vagy BITUTHENE + PRIMER B2

FÜGGŐLEGES KÜLSŐ SAROK

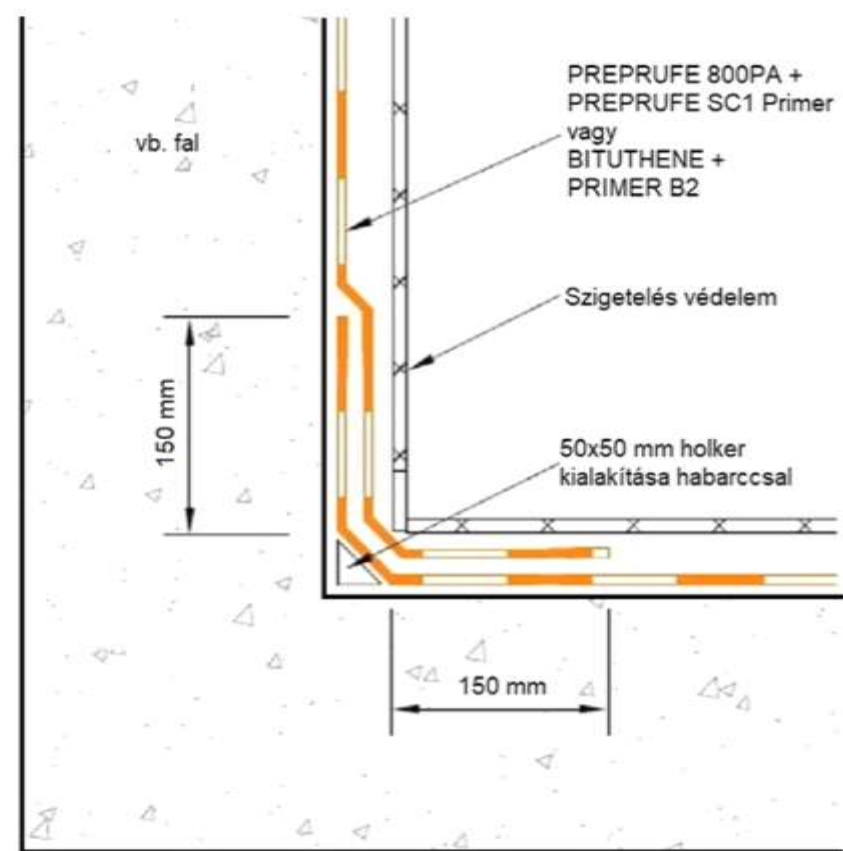

vb. fal

150 mm

vb. födém

PREPRUFE 800PA + PREPRUFE SC1 Primer vagy BITUTHENE + PRIMER B2

Szigetelés védelem

50x50 mm hálókialakítása habarccsal

FÜGGŐLEGES BELSŐ SAROK

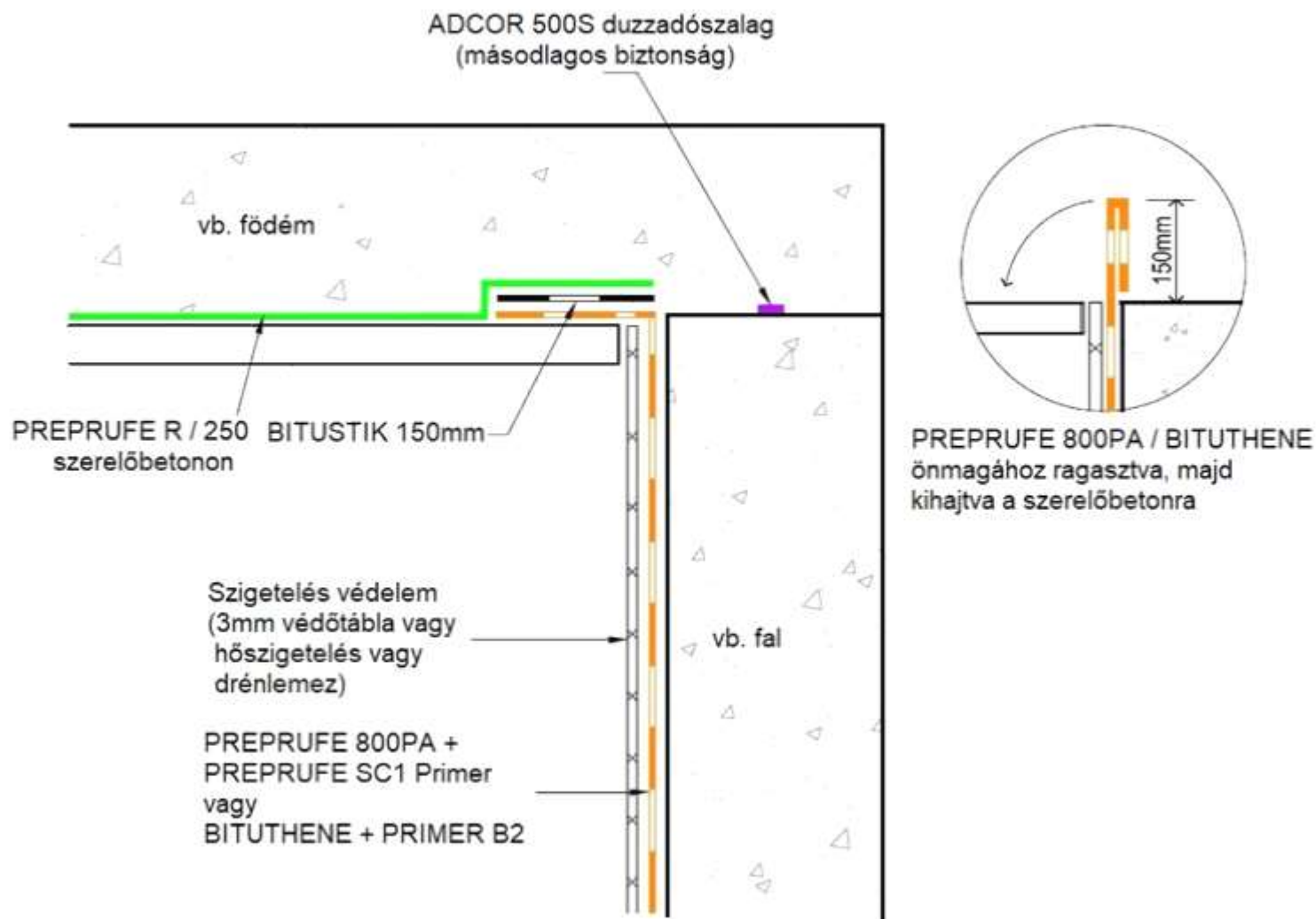

VB. FAL A VB. FÖDÉM FELSŐ SZINTJÉIG

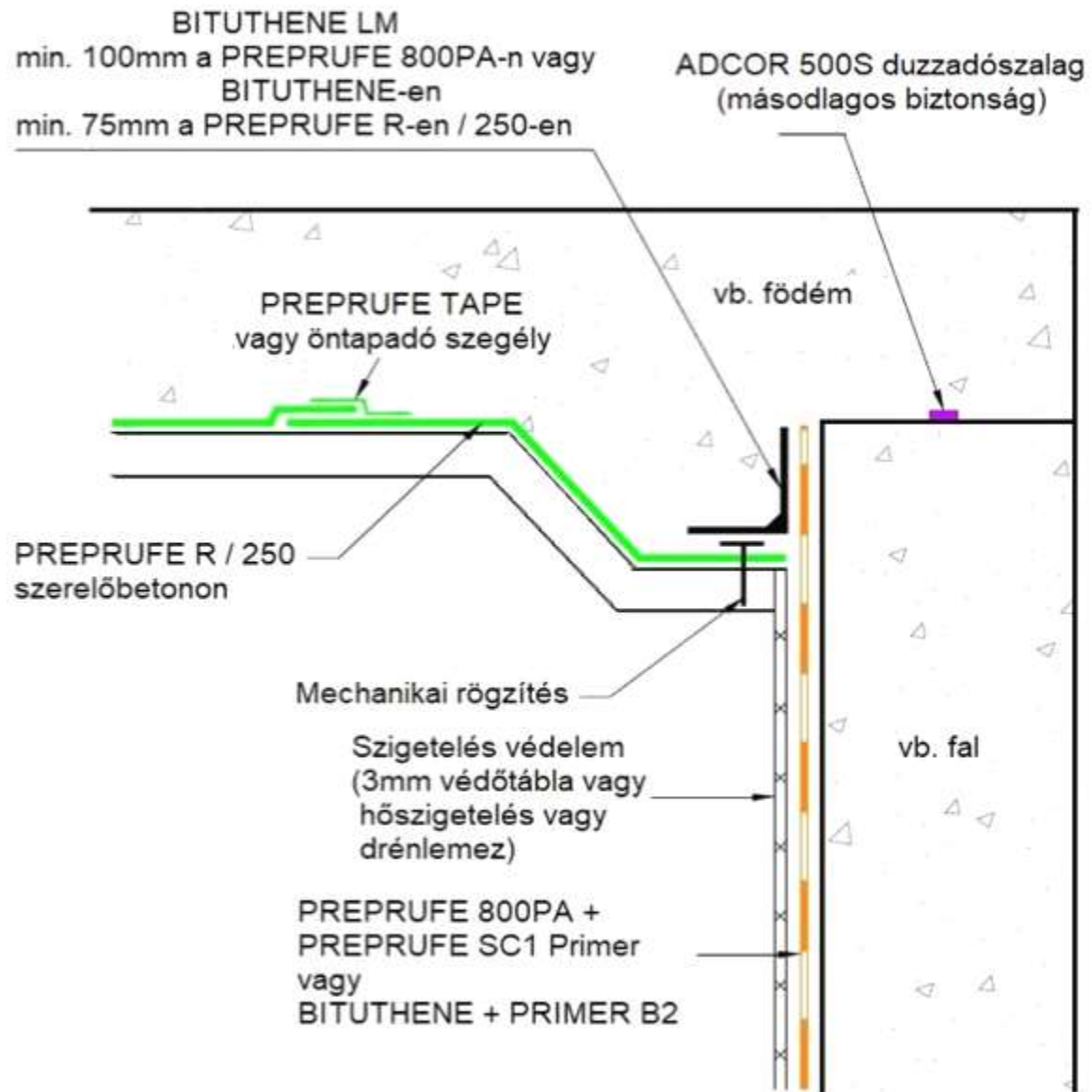

VB. FAL A VB. FÖDÉM FELSŐ SZINTJÉIG

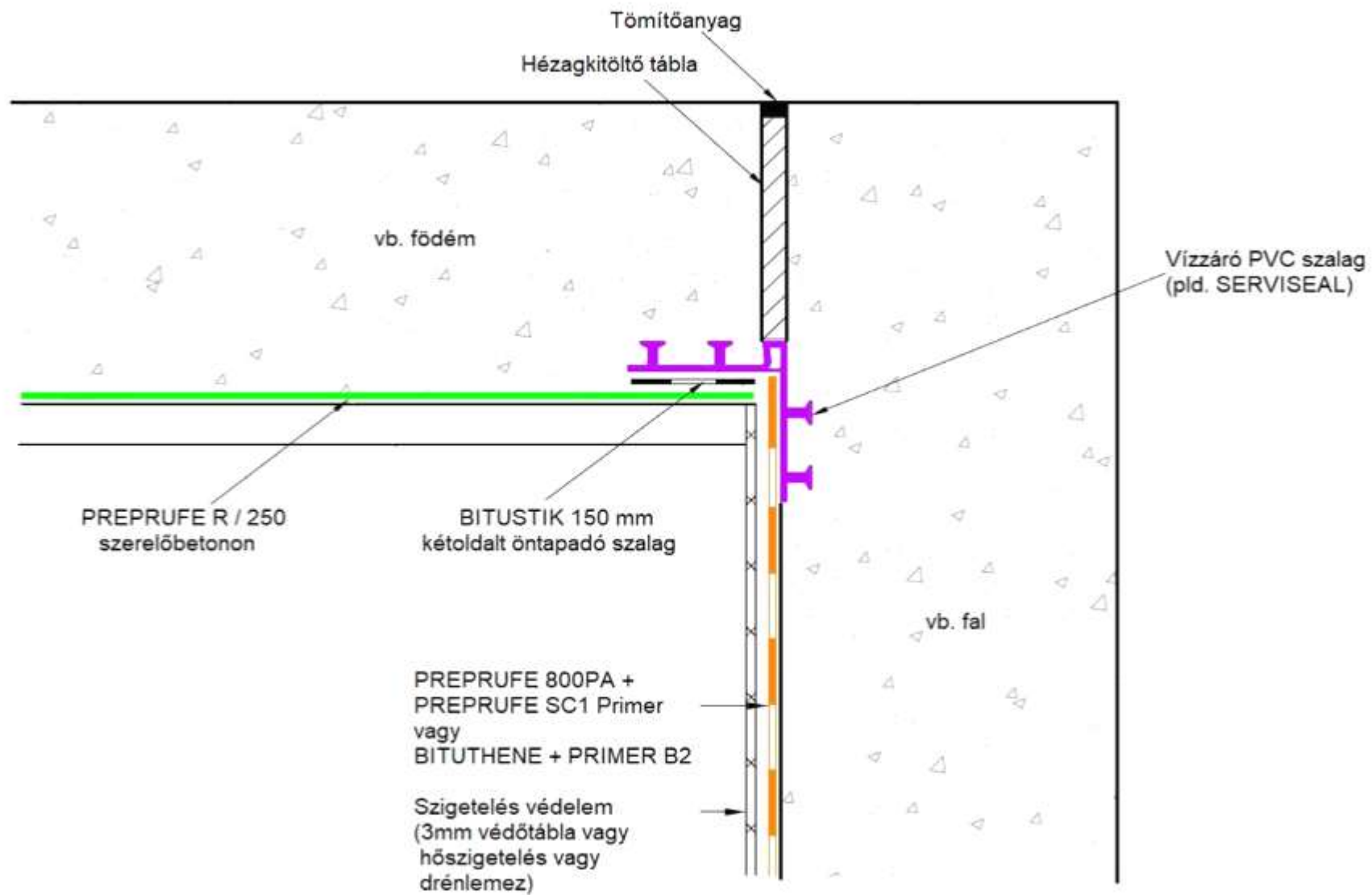

VB. FAL A VB. FÖDÉM FELSŐ SZINTJÉIG

Tömítőanyag

Vízlevezető alumínium
vagy bádog fedés
mechanikusan falhoz rögzítve

min. 150mm

± 0.00

Szigetelés védelem
(3mm védőtábla vagy
hőszigetelés vagy
drénlemez)

PREPRUFE 800PA +
PREPRUFE SC1 Primer
vagy
BITUTHENE + PRIMER B2

vb. fal

SZIGETELÉS LEZÁRÁSA

